

KONSTRUKTIVE FERTIGTEILE

mauthe
INTELLIGENTES AUS BETON





INHALTSVERZEICHNIS

Mauthe stellt sich vor 4

Alles nur Beton? Wir machen mehr daraus 6

Handwerkskunst ist unsere Basis – technische Perfektion das Ergebnis 7

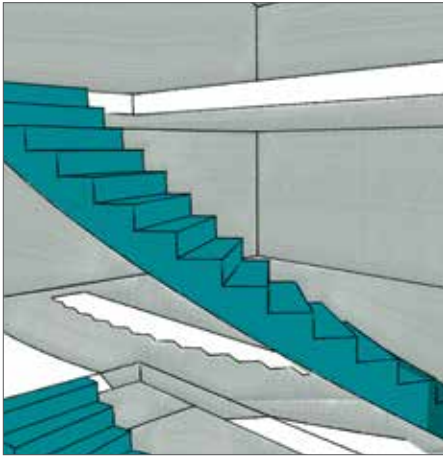

BETONFERTIGTEIL-TREPPEN

Treppen von Mauthe 10

Gerade Treppe / Podesttreppe 12

Faltwerkstreppe 13

Belagstreppe halbgewandelt 90 cm 14

Belagstreppe halbgewandelt 100 cm 16

Belagstreppe viertelgewandelt 90 cm 18

Belagstreppe viertelgewandelt 100 cm 20

Schallschutz 22

Detail- und Sonderanfertigungen 24

Treppennorm – Auszug aus DIN 18065 26

Beispiele 28

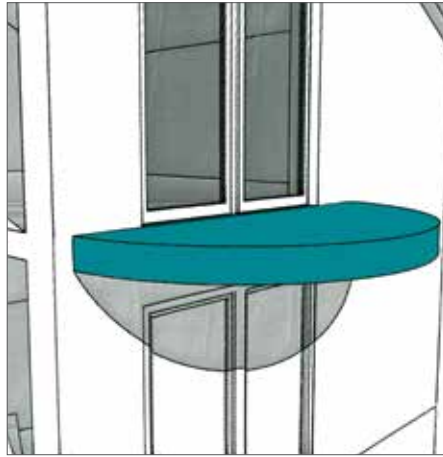

BETONFERTIGTEIL-BALKONE

Balkone und Loggien von Mauthe 34

Balkone in Rechteckform 36

Balkone in Vieleckform 37

Balkone in viertel- und halbrunder Form 38

Balkone mit angeformter Brüstung (monolithisch) 39

Balkonbrüstungen gesondert – auch über Eck ... 40

Sanierungsbalkone am Gebäudebestand 41

Anbauvarianten 42



INDIVIDUALANFERTIGUNG

Individuelle Anfertigungen von Mauthe 46

Eingangskonzepte 48

Logo- & Kommunikationsstelen 49

Brunnen 50

Sakrale Objekte 52

Öffentliche Projekte 53

Liefer- & Abrechnungsbedingungen 54



Elisabeth Mauthe-Klotzek
Geschäftsleitung



Johannes Klotzek
Mitglied der Geschäftsleitung



Thomas Grimm
Gesamtleitung Technik

HERZLICH WILLKOMMEN BEI MAUTHE!

Als Maurermeister Wilhelm Mauthe 1887 sein Baugeschäft eröffnete, konnte er nicht ahnen, dass sein Sohn Hans Mauthe mit seinen Patenten ab Mitte der 1950er Jahre zum Pionier der Fertigteile-Kellerzarge und des -Lichtschatzes aus Beton werden würde.

Und Hans Mauthe hatte es sicherlich nicht vorausgesehen, dass seine Tochter Elisabeth Mauthe mit der Erweiterung des Sortiments um Treppen, Balkonen und Sonderteilen aus Beton die Firma Mauthe zu einem der führenden Anbieter von Beton-Fertigteileprodukten im süddeutschen Raum und darüber hinaus machen würde.

Dass kurz nach Eintritt des Ur-Großenkels des Gründers in die Geschäftsführung, Johannes Klotzek, das energieeffiziente Kellerfenster-System THERMO-SELECT

(2013) sowie der höhenverstellbare Lichtschachtaufsatz VARIO-FLEX (2014) auf den Markt gebracht werden, verwundert daher nicht, denn: Wir bei Mauthe pflegen die Tradition der permanenten Weiterentwicklung. Gemeinsam mit Ihnen, unseren Kunden, gestalten und schaffen wir täglich Neues: Intelligentes aus Beton.

Erfahren Sie in dieser Broschüre, was wir für Sie leisten – und sprechen Sie dann mit uns, wie wir es mit Ihnen realisieren können.

Wir freuen uns auf Ihre Anfrage!

E. Mauthe-Klotzek

Ihre Mauthe-Geschäftsleitung und Ihr Mauthe-Team





WENN BAUHERREN SICH ETWAS WÜNSCHEN ..., SETZEN WIR ES UM

Standard und maßgeschneidert – wir können beides

Standard ist nicht gleich Standard. Auch wenn jeder Hersteller bestimmte Maße und technische Spezifikationen erfüllen muss, so bestimmt die Ausführungsqualität den Unterschied. Mauthe gehört seit Jahrzehnten zu den führenden Anbietern, da wir Standardausführungen genauso behandeln wie Sonderanfertigungen: Mit höchster handwerklicher und technischer Fertigkeit.

Qualität und Design – wir realisieren es wirtschaftlich

Echte Qualität entsteht erst, wenn sie zu wirtschaftlichen Bedingungen im vorgegebenen Zeitrahmen realisiert wird. Auf diese Kosten- und Terminalsicherheit können Sie sich bei Mauthe verlassen. Genauso wie auf unseren Anspruch, die vielfältigen gestalterischen Möglichkeiten von Beton gemeinsam mit Ihnen zu realisieren.

Kundennähe und Beratung – wir sind für Sie da

Darum legen wir viel Wert darauf, schon in einem möglichst frühen Stadium mit unseren Kunden ins Gespräch zu kommen. Denn unser Team, immer bestehend aus einem Diplom-Ingenieur und erfahrenen Bautechnikern, kann Ihre Vorstellungen rasch in Lösungen umsetzen, die Produktqualität und optimale Wirtschaftlichkeit vereinen.

Doch unsere Beratung endet nicht bei Entwicklung und Produktion – auch in der baulichen Umsetzung stehen wir unseren Kunden mit unserem Know-how zur Seite.





ALLES NUR BETON? WIR MACHEN MEHR DARAUS

Beton hat sich schon längst von dem Vorurteil befreit, grau und trist zu sein. Beton gilt heute als vielfältig einsetzbarer und vor allem individuell gestaltbarer Baustoff, der auch farblich kaum noch Wünsche offen läßt. Mit Treppen, Balkonen und Sonderanfertigungen von Mauthe setzen Sie Design-Akzente, die die Architektur Ihres Gebäudes maßgeblich beeinflussen können.

Der Mauthe-Musterkoffer: Mehr Farben und Oberflächen

Beton ist Vielfalt – wenn er von Mauthe kommt. Denn wir haben schon früh damit begonnen, Beton zu veredeln, ihn sandgestrahlt, abgesäuert oder hydrophobiert – und der Oberfläche von Beton damit ganz unterschiedliche Strukturen gegeben. Und dann haben Sie natürlich noch die Wahl der Farbe: Der Mauthe-Musterkoffer zeigt die farbliche Bandbreite von Beton – wenn er von Mauthe kommt ...





HANDWERKSKUNST IST UNSERE BASIS – TECHNISCHE PERFEKTION DAS ERGEBNIS

Als mittelständisches Unternehmen verbinden wir klassisches Handwerk mit modernster Technik. Sie können davon ausgehen, dass jedes bei uns produzierte Teil durch die Hände erfahrener Meister gegangen ist. Erst wenn die interne Qualitätssicherung ein Mauthe-Produkt freigegeben hat, darf es zum Einsatz kommen.

Langjähriges Know-how - von Generation zu Generation weitergegeben und erweitert

Ein Unternehmen, das wie Mauthe schon in der vierten Generation existiert, verfügt über enormes Wissen. Dieses Know-how unseren jungen Mitarbeitern zu vermitteln, ist die tägliche Aufgabe unserer Meister und Fachleute. Parallel dazu werden bewährte und aktuelle Technologien eingesetzt, um die wachsenden Ansprüchen unserer Kunden mit exzellenten Lösungen bedienen zu können. Diese entwickeln und verarbeiten wir auf über 3.000 qm Produktionsfläche – garantiert made in Germany, zu 100 %.



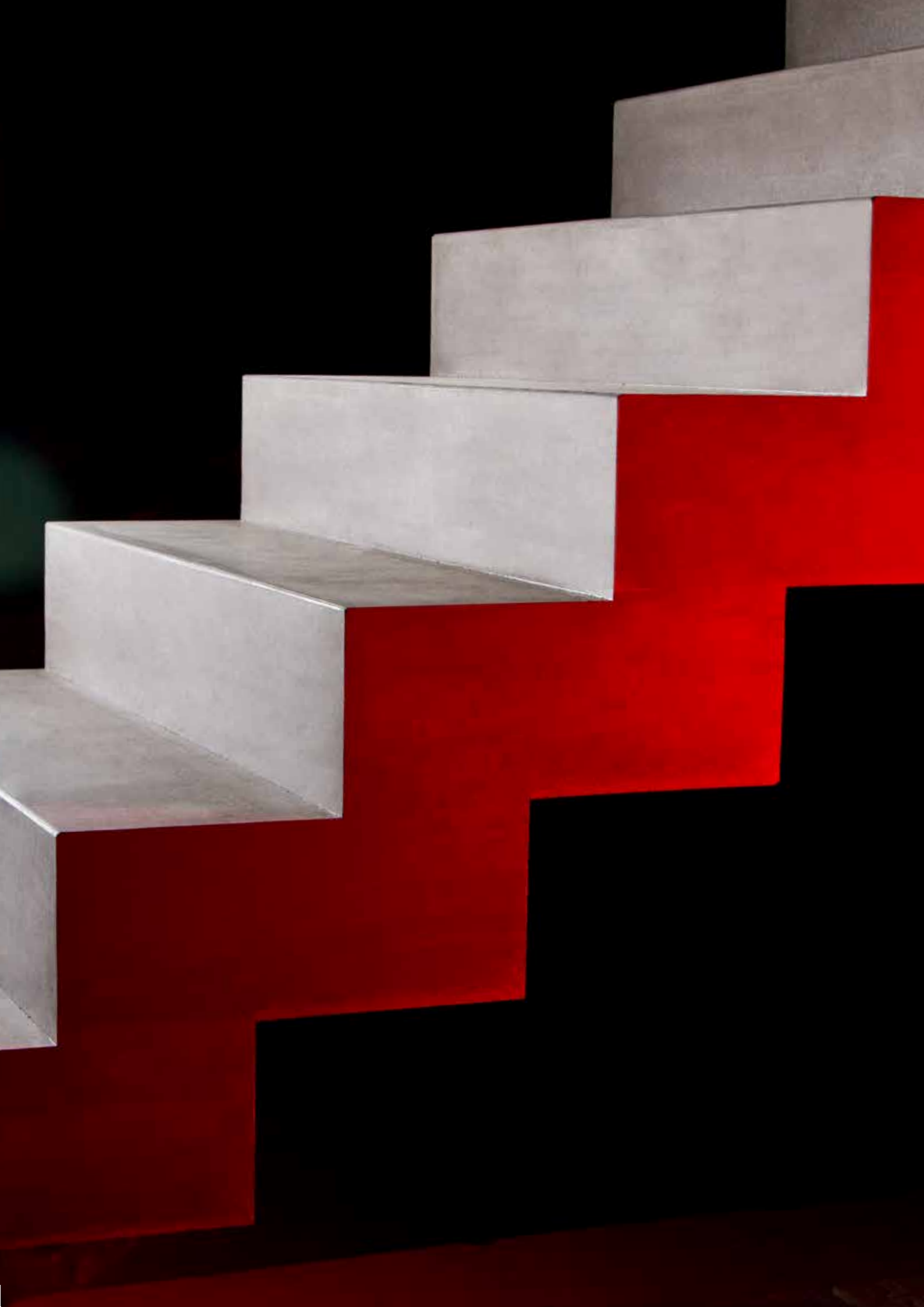

Betonfertigteil-Treppen

Treppen von Mauthe	10
Gerade Treppe / Podesttreppe	12
Faltwerkstreppe	13
Belagstreppe halbgewendelt 90 cm	14
Belagstreppe halbgewendelt 100 cm	16
Belagstreppe viertelgewendelt 90 cm	18
Belagstreppe viertelgewendelt 100 cm	20
Schallschutz	22
Detail- und Sonderanfertigungen	24
Treppennorm – Auszug aus DIN 18065	26
Beispiele	28

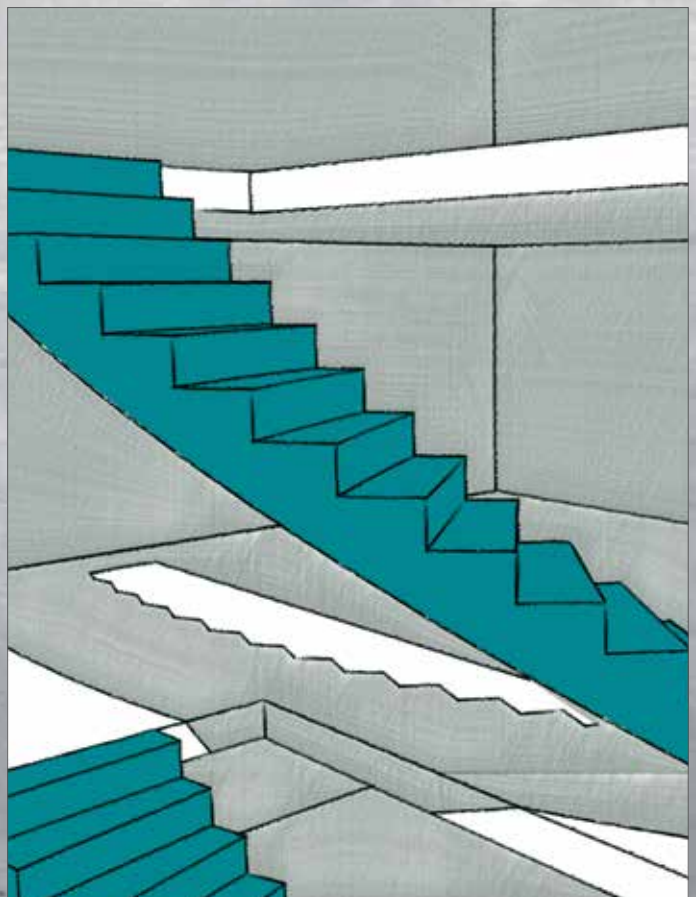

TREPPEN VON MAUTHE – DER ROTE TEPPICH ZU IHREM GEBÄUDE

Ob im Gebäude oder außerhalb: Eine Treppe erfüllt nicht einfach nur eine Funktion, sie gestaltet Räume und verschafft diesen eine besondere architektonische Note.

Dabei entsprechen die Betonfertigteil-Treppen von Mauthe auch den höchsten Anforderungen von Bauherren und Architekten an Optik und Ausführungsqualität. Zusätzlich sorgen sie während der Bauzeit für Sicherheit, da sie von Anfang an begehbar sind.

Den zunehmenden Wünschen nach individuellen Treppenlösungen, kommt Mauthe genauso nach, wie den Forderungen nach vielfältigen Oberflächen. Ob edel, seidenglatt oder sandgestrahlt – bei Mauthe beherrschen wir alle Bearbeitungsverfahren.

Sprechen Sie mir unseren Fachleuten, wie Sie mit Treppen von Mauthe die funktionale und architektonische Qualität Ihres Objektes maßgeblich erhöhen!

Das zeichnet Treppen von Mauthe aus

- Patentierte Höhenverstellbarkeit
- Integrierte Trittschalldämmung (auf Wunsch von Ihrem Markenhersteller)
- Nullbelagstreppe mit erhöhten optischen Anforderungen
- Scharfe Kanten
- Antirutschbearbeitung
- Spezialimprägnierungen
- Einbau von Beleuchtungs- und/oder Heizelementen für den Innen- und Außenbereich





GERADE TREPPE / PODESTTREPPE

NAHEZU GRENZENLOSE FREIHEIT

Bei geraden Treppen genießen Sie mit Mauthe nahezu jede Freiheit, die Sie für Ihre Planung wünschen.

Abbildung: gerade Treppe mit angeformten Podest

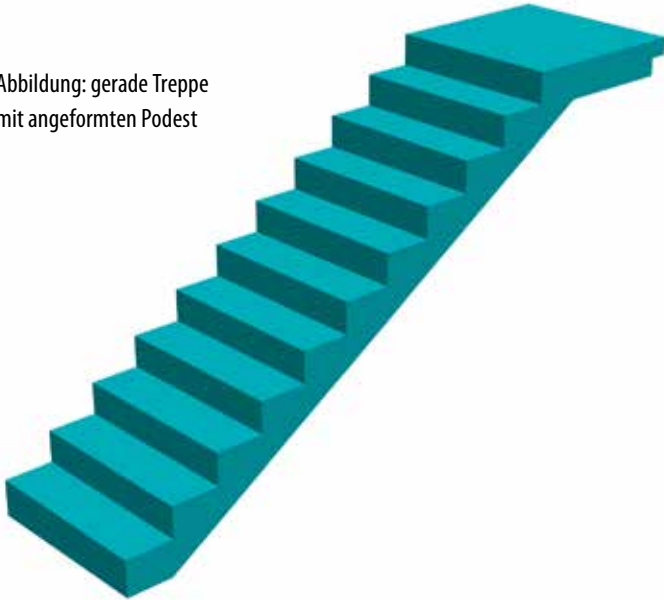

Auflager unten:

D1

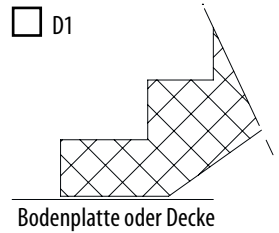

D2

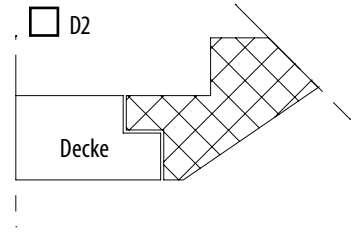

D3

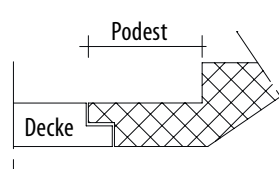

D4

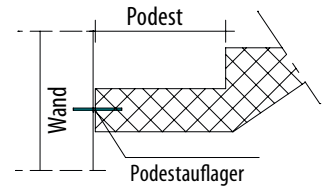

Auflager oben:

D5

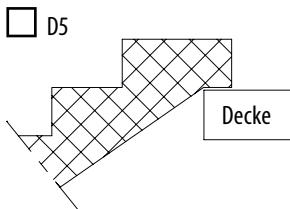

D6

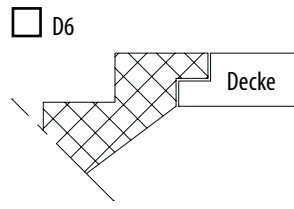

D7

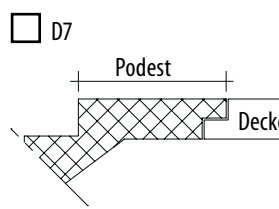

D8

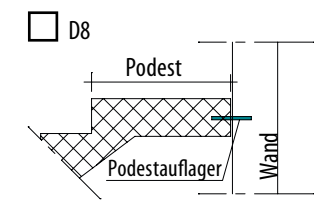

So einfach planen Sie Ihre Mauthe Treppe:

Geschosshöhe FFB-FFB _____

Anzahl der Steigungen _____

Steigungshöhe _____

Auftrittsbreite _____

Laufbreite _____

Podestlänge _____

Belagsstärke _____

Sichtwange in Laufrichtung: rechts links

Hydrophobiert

Sandgestrahlt

Sonstiges _____

Und nun freuen wir uns auf Ihre Anfrage!

ft@mauthe-beton.de +49 (0) 75 65 / 507 - 13

+49 (0) 75 65 / 507 - 25

(für Fax: Bitte geben Sie Ihren Namen und eine Telefonnummer an)

FALTWERKSTREPPE

NAHEZU GRENZENLOSE FREIHEIT

Bei Faltwerkstrecken genießen Sie mit Mauthe nahezu jede Freiheit, die Sie für Ihre Planung wünschen.

Abbildung: Faltwerkstreppe mit angeformten Podest

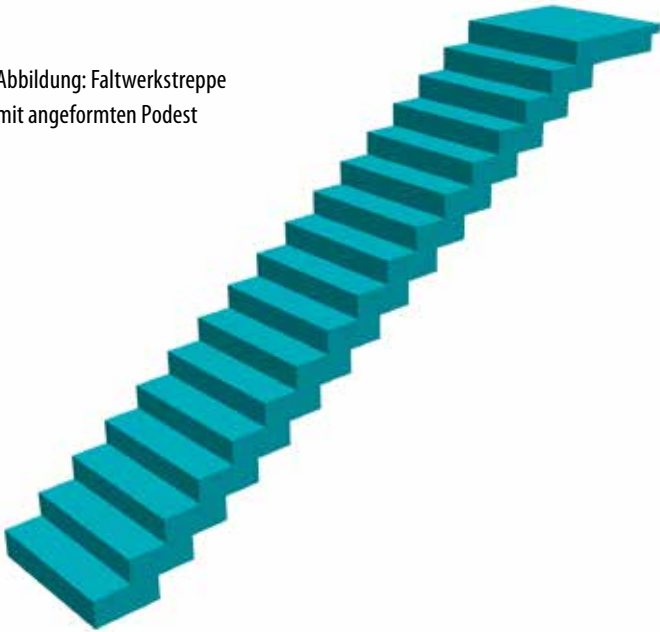

Auflager unten:

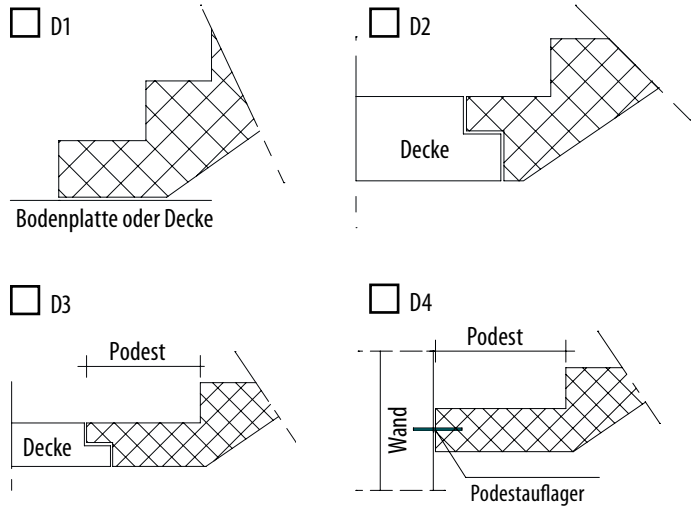

Auflager oben:

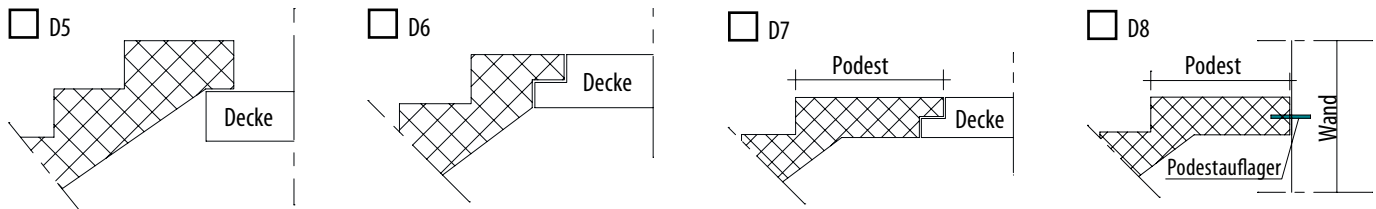

So einfach planen Sie Ihre Mauthe Treppe:

- Geschosshöhe FFB-FFB _____
- Anzahl der Steigungen _____
- Steigungshöhe _____
- Auftrittsbreite _____
- Laufbreite _____
- Podestlänge _____
- Belagsstärke _____
- Sichtwange in Laufrichtung: rechts links

- Hydrophobiert
- Sandgestrahlt
- Sonstiges _____

Und nun freuen wir uns auf Ihre Anfrage!

ft@mauthe-beton.de +49 (0) 75 65 / 507 - 13

+49 (0) 75 65 / 507 - 25

(für Fax: Bitte geben Sie Ihren Namen und eine Telefonnummer an)

STANDARDMASSE ODER INDIVIDUALANFERTIGUNG – SIE HABEN DIE WAHL

Schon mit den Mauthe Standardmaßen können Sie den größten Teil Ihrer Wünsche und Anforderungen für hochwertige Treppen kosteneffizient abdecken. Doch natürlich produzieren wir auch Treppen in den von Ihnen vorgegebenen Größen – hierzu setzen Sie sich bitte persönlich mit unserem Berater in Verbindung.

Schritt 1: Wählen Sie die gewünschte Geschosshöhe

Mit der von Ihnen ausgewählten Geschosshöhe ergibt sich auch die Anzahl der Steigungen.

Schritt 2: Wählen Sie die gewünschte Treppenhausbreite

Mit der von Ihnen ausgewählten Treppenhausbreite ergibt sich die Anzahl an fixen Steigungen.

Schritt 3: Die Anordnung der übrigen Steigungen sind frei im An- und Austritt wählbar

Nun können Sie noch die Ausrichtung - links oder rechts gewendet - wählen und schon ist Ihre Mauthe Treppe fertig definiert. Hierzu geben Sie uns Ihre Vorstellungen am besten im Gespräch mit unserem Kundenberater durch.

Geschosshöhe FFB-FFB

2.28 m (13 Steigungen, Auftritt 26 cm)

2.33 m (13 Steigungen, Auftritt 26 cm)

2.38 m (13 Steigungen, Auftritt 26 cm)

2.45 m (14 Steigungen, Auftritt 26 cm)

2.51 m (14 Steigungen, Auftritt 26 cm)

2.56 m (14 Steigungen, Auftritt 26 cm)

2.63 m (15 Steigungen, Auftritt 26 cm)

2.69 m (15 Steigungen, Auftritt 26 cm)

2.75 m (15 Steigungen, Auftritt 26 cm)

2.80 m (16 Steigungen, Auftritt 26 cm)

2.86 m (16 Steigungen, Auftritt 26 cm)

2.93 m (16 Steigungen, Auftritt 26 cm)

2.98 m (17 Steigungen, Auftritt 26 cm)

3.04 m (17 Steigungen, Auftritt 26 cm)

3.11 m (17 Steigungen, Auftritt 26 cm)

Treppenhausbreite

2.05 m (9 Steigungen fix)

2.31 m (10 Steigungen fix)

2.57 m (11 Steigungen fix)

2.83 m (12 Steigungen fix)

3.09 m (13 Steigungen fix)

3.35 m (14 Steigungen fix)

3.61 m (15 Steigungen fix)

3.87 m (16 Steigungen fix)

SCHEMATISCHE DARSTELLUNG FÜR LAUFBREITE 90 CM

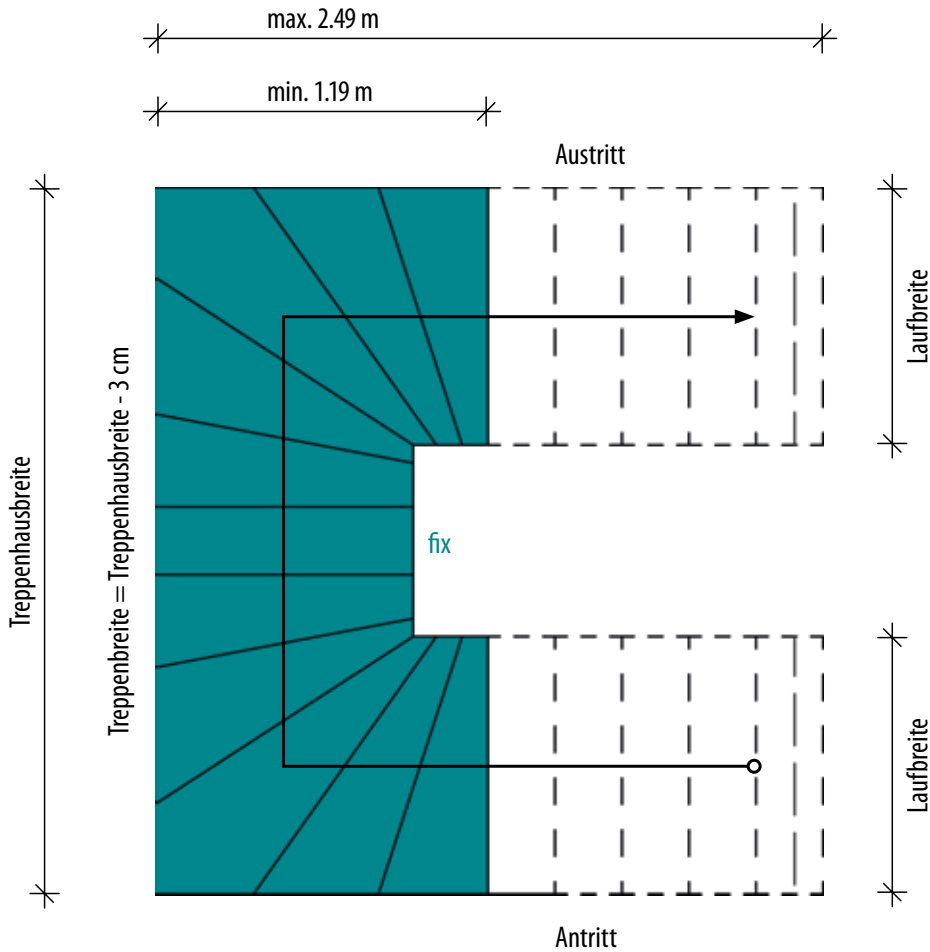

Pläne auf unserer Website

Sie finden detaillierte Aufmaße mit Plänen für Ihre Unterlagen auf unserer Website im Produkt- und Download-Bereich. Einfach auf www.mauthe-beton.de gehen und schon erhalten Sie alles, was Sie für Ihre professionelle Planung benötigen.

So einfach planen Sie Ihre Mauthe Treppe:

- Geschosshöhe _____
- Treppenhausbreite _____
- Wendelung _____
- Laufbreite _____

Und nun freuen wir uns auf Ihre Anfrage!

 ft@mauthe-beton.de  +49 (0) 75 65 / 507 - 13

 +49 (0) 75 65 / 507 - 25

(für Fax: Bitte geben Sie Ihren Namen und eine Telefonnummer an)

STANDARDMASSE ODER INDIVIDUALANFERTIGUNG – SIE HABEN DIE WAHL

Schon mit den Mauthe Standardmaßen können Sie den größten Teil Ihrer Wünsche und Anforderungen für hochwertige Treppen kosteneffizient abdecken. Doch natürlich produzieren wir auch Treppen in den von Ihnen vorgegebenen Größen – hierzu setzen Sie sich bitte persönlich mit unserem Berater in Verbindung.

Schritt 1: Wählen Sie die gewünschte Geschosshöhe

Mit der von Ihnen ausgewählten Geschosshöhe ergibt sich auch die Anzahl der Steigungen.

Schritt 2: Wählen Sie die gewünschte Treppenhausbreite

Mit der von Ihnen ausgewählten Treppenhausbreite ergibt sich die Anzahl an fixen Steigungen.

Schritt 3: Die Anordnung der übrigen Steigungen sind frei im An- und Austritt wählbar

Nun können Sie noch die Ausrichtung - links oder rechts gewendet - wählen und schon ist Ihre Mauthe Treppe fertig definiert. Hierzu geben Sie uns Ihre Vorstellungen am besten im Gespräch mit unserem Kundenberater durch.

Geschosshöhe FFB-FFB

2.28 m (13 Steigungen, Auftritt 26 cm)

2.33 m (13 Steigungen, Auftritt 26 cm)

2.38 m (13 Steigungen, Auftritt 26 cm)

2.45 m (14 Steigungen, Auftritt 26 cm)

2.51 m (14 Steigungen, Auftritt 26 cm)

2.56 m (14 Steigungen, Auftritt 26 cm)

2.63 m (15 Steigungen, Auftritt 26 cm)

2.69 m (15 Steigungen, Auftritt 26 cm)

2.75 m (15 Steigungen, Auftritt 26 cm)

2.80 m (16 Steigungen, Auftritt 26 cm)

2.86 m (16 Steigungen, Auftritt 26 cm)

2.93 m (16 Steigungen, Auftritt 26 cm)

2.98 m (17 Steigungen, Auftritt 26 cm)

3.04 m (17 Steigungen, Auftritt 26 cm)

3.11 m (17 Steigungen, Auftritt 26 cm)

Treppenhausbreite

2.25 m (9 Steigungen fix)

2.51 m (10 Steigungen fix)

2.77 m (11 Steigungen fix)

3.03 m (12 Steigungen fix)

3.29 m (13 Steigungen fix)

3.55 m (14 Steigungen fix)

3.81 m (15 Steigungen fix)

4.07 m (16 Steigungen fix)

SCHEMATISCHE DARSTELLUNG FÜR LAUFBREITE 100 CM

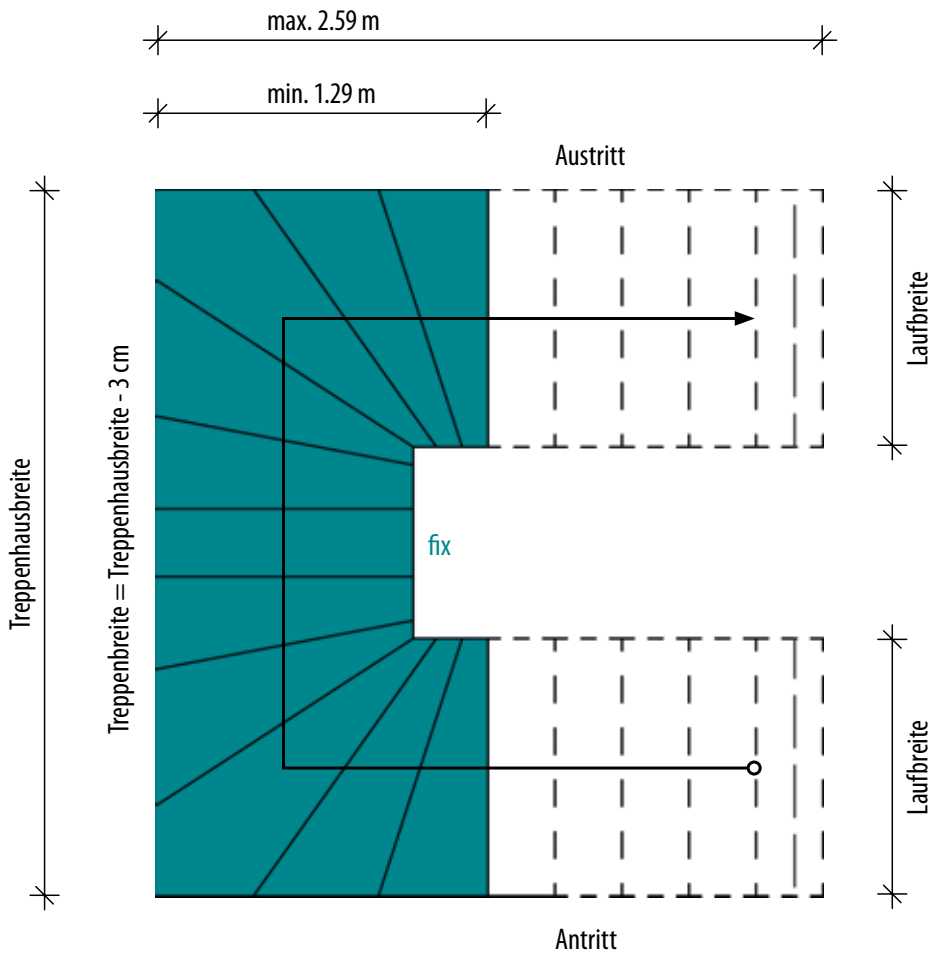

Pläne auf unserer Website

Sie finden detaillierte Aufmaße mit Plänen für Ihre Unterlagen auf unserer Website im Produkt- und Download-Bereich. Einfach auf www.mauthe-beton.de gehen und schon erhalten Sie alles, was Sie für Ihre professionelle Planung benötigen.

So einfach planen Sie Ihre Mauthe Treppe:

- Geschosshöhe _____
- Treppenhausbreite _____
- Wendelung _____
- Laufbreite _____

Und nun freuen wir uns auf Ihre Anfrage!

 ft@mauthe-beton.de  +49 (0) 75 65 / 507 - 13

 +49 (0) 75 65 / 507 - 25

(für Fax: Bitte geben Sie Ihren Namen und eine Telefonnummer an)

STANDARDMASSE ODER INDIVIDUALANFERTIGUNG – SIE HABEN DIE WAHL

Schon mit den Mauthe Standardmaßen können Sie den größten Teil Ihrer Wünsche und Anforderungen für hochwertige Treppen kosteneffizient abdecken. Doch natürlich produzieren wir auch Treppen in den von Ihnen vorgegebenen Größen – hierzu setzen Sie sich bitte persönlich mit unserem Berater in Verbindung.

Schritt 1: Wählen Sie die gewünschte Geschosshöhe

Mit der von Ihnen ausgewählten Geschosshöhe ergibt sich auch die Anzahl der Steigungen.

Schritt 2: Wählen Sie die gewünschte Wendelung

Schritt 3: Wählen Sie die Antritts- sowie Austrittslänge aus

Geschosshöhe FFB-FFB	links		rechts	
	Antritt	Austritt	Antritt	Austritt
2.28 m (13 Steigungen, Auftritt 26 cm)	1.14 m	1.19 m	1.19 m	1.14 m
2.33 m (13 Steigungen, Auftritt 26 cm)	1.40 m	1.45 m	1.45 m	1.40 m
2.38 m (13 Steigungen, Auftritt 26 cm)	1.66 m	1.71 m	1.71 m	1.66 m
2.45 m (14 Steigungen, Auftritt 26 cm)	1.92 m	1.97 m	1.97 m	1.92 m
2.51 m (14 Steigungen, Auftritt 26 cm)	2.18 m	2.23 m	2.23 m	2.18 m
2.56 m (14 Steigungen, Auftritt 26 cm)	2.44 m			2.44 m
2.63 m (15 Steigungen, Auftritt 26 cm)	2.70 m			2.70 m
2.69 m (15 Steigungen, Auftritt 26 cm)	2.96 m			2.96 m
2.75 m (15 Steigungen, Auftritt 26 cm)	3.22 m			3.22 m
2.80 m (16 Steigungen, Auftritt 26 cm)	3.48 m			3.48 m
2.86 m (16 Steigungen, Auftritt 26 cm)	3.74 m			3.74 m
2.93 m (16 Steigungen, Auftritt 26 cm)				
2.98 m (17 Steigungen, Auftritt 26 cm)				
3.04 m (17 Steigungen, Auftritt 26 cm)				
3.11 m (17 Steigungen, Auftritt 26 cm)				

SCHEMATISCHE DARSTELLUNG FÜR BELAGSTREPPE LINKS UND RECHTS / LAUFBREITE 90 CM

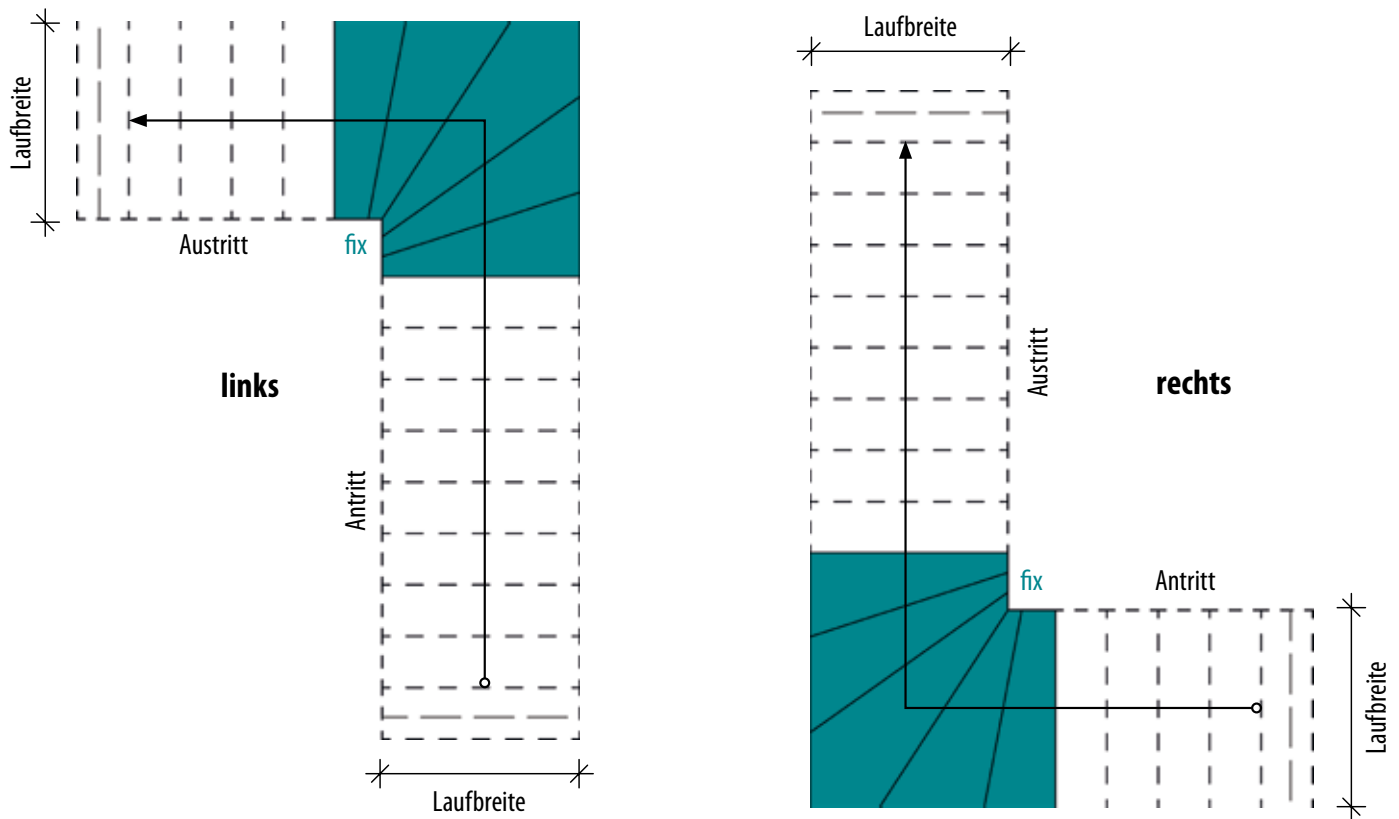

Pläne auf unserer Website

Sie finden detaillierte Aufmaße mit Plänen für Ihre Unterlagen auf unserer Website im Produkt- und Download-Bereich. Einfach auf www.mauthe-beton.de gehen und schon erhalten Sie alles, was Sie für Ihre professionelle Planung benötigen.

So einfach planen Sie Ihre Mauthe Treppe:

- Geschosshöhe _____
- Antritt _____
- Austritt _____
- Wendung _____
- Laufbreite _____

Und nun freuen wir uns auf Ihre Anfrage!

 ft@mauthe-beton.de  +49 (0) 75 65 / 507 - 13

 +49 (0) 75 65 / 507 - 25

(für Fax: Bitte geben Sie Ihren Namen und eine Telefonnummer an)

STANDARDMASSE ODER INDIVIDUALANFERTIGUNG – SIE HABEN DIE WAHL

Schon mit den Mauthe Standardmaßen können Sie den größten Teil Ihrer Wünsche und Anforderungen für hochwertige Treppen kosteneffizient abdecken. Doch natürlich produzieren wir auch Treppen in den von Ihnen vorgegebenen Größen – hierzu setzen Sie sich bitte persönlich mit unserem Berater in Verbindung.

Schritt 1: Wählen Sie die gewünschte Geschosshöhe

Mit der von Ihnen ausgewählten Geschosshöhe ergibt sich auch die Anzahl der Steigungen.

Schritt 2: Wählen Sie die gewünschte Wendelung

Schritt 3: Wählen Sie die Antritts- sowie Austrittslänge aus

Geschosshöhe FFB-FFB

	links		rechts	
	Antritt	Austritt	Antritt	Austritt
2.28 m (13 Steigungen, Auftritt 26 cm)	1.24 m	1.29 m	1.29 m	1.24 m
2.33 m (13 Steigungen, Auftritt 26 cm)	1.50 m	1.55 m	1.55 m	1.50 m
2.38 m (13 Steigungen, Auftritt 26 cm)	1.76 m	1.81 m	1.81 m	1.76 m
2.45 m (14 Steigungen, Auftritt 26 cm)	2.02 m	2.07 m	2.07 m	2.02 m
2.51 m (14 Steigungen, Auftritt 26 cm)	2.28 m	2.33 m	2.33 m	2.28 m
2.56 m (14 Steigungen, Auftritt 26 cm)	2.54 m			2.54 m
2.63 m (15 Steigungen, Auftritt 26 cm)	2.80 m			2.80 m
2.69 m (15 Steigungen, Auftritt 26 cm)	3.06 m			3.06 m
2.75 m (15 Steigungen, Auftritt 26 cm)	3.32 m			3.32 m
2.80 m (16 Steigungen, Auftritt 26 cm)	3.58 m			3.58 m
2.86 m (16 Steigungen, Auftritt 26 cm)	3.84 m			3.84 m
2.93 m (16 Steigungen, Auftritt 26 cm)				
2.98 m (17 Steigungen, Auftritt 26 cm)				
3.04 m (17 Steigungen, Auftritt 26 cm)				
3.11 m (17 Steigungen, Auftritt 26 cm)				

SCHEMATISCHE DARSTELLUNG FÜR BELAGSTREPPE LINKS UND RECHTS / LAUFBREITE 100 CM

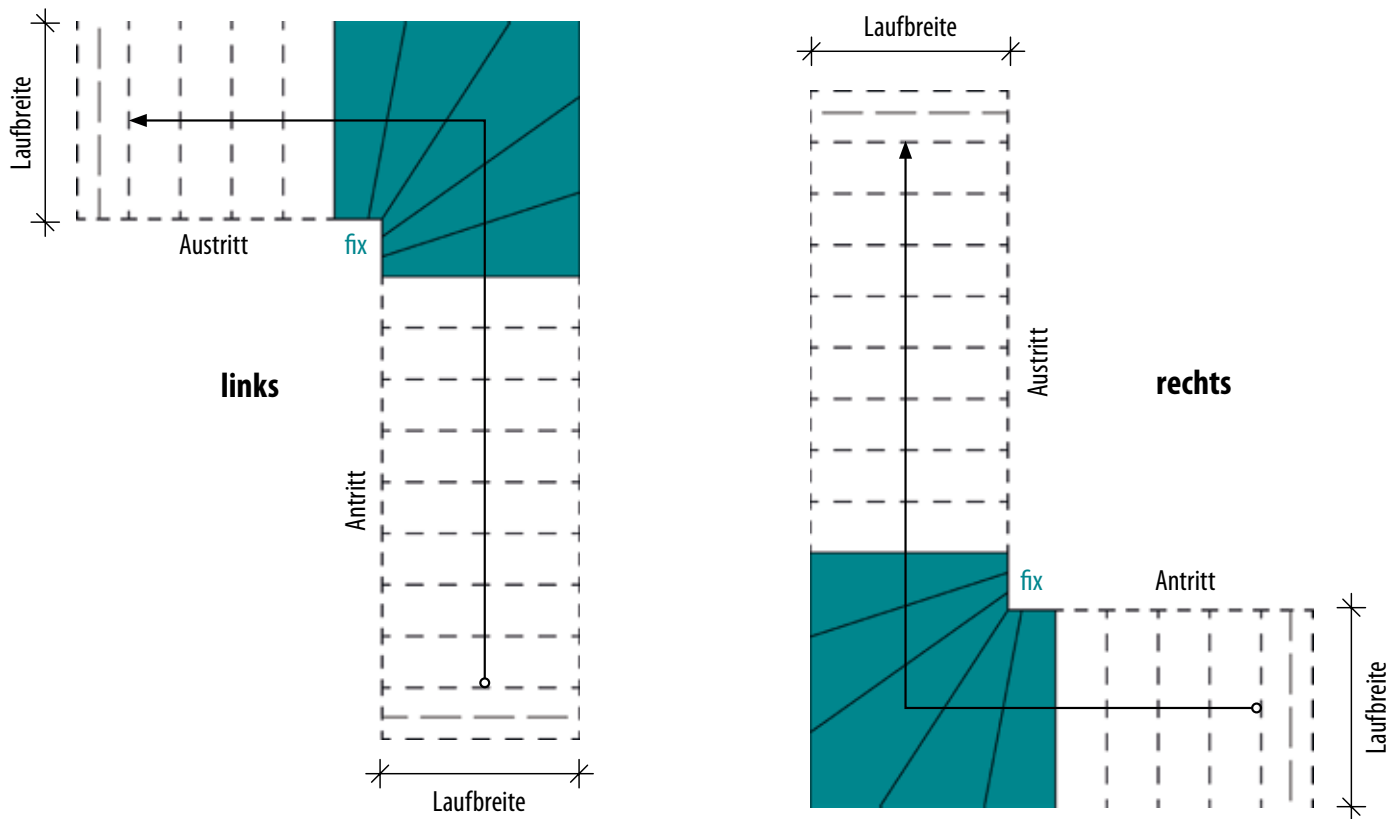

Pläne auf unserer Website

Sie finden detaillierte Aufmaße mit Plänen für Ihre Unterlagen auf unserer Website im Produkt- und Download-Bereich. Einfach auf www.mauthe-beton.de gehen und schon erhalten Sie alles, was Sie für Ihre professionelle Planung benötigen.

So einfach planen Sie Ihre Mauthe Treppe:

- Geschosshöhe _____
- Antritt _____
- Austritt _____
- Wendung _____
- Laufbreite _____

Und nun freuen wir uns auf Ihre Anfrage!

 ft@mauthe-beton.de  +49 (0) 75 65 / 507 - 13

 +49 (0) 75 65 / 507 - 25

(für Fax: Bitte geben Sie Ihren Namen und eine Telefonnummer an)

TRITTSCHALLDÄMMUNG AUF HOHEM NIVEAU

Machen Sie keine Kompromisse

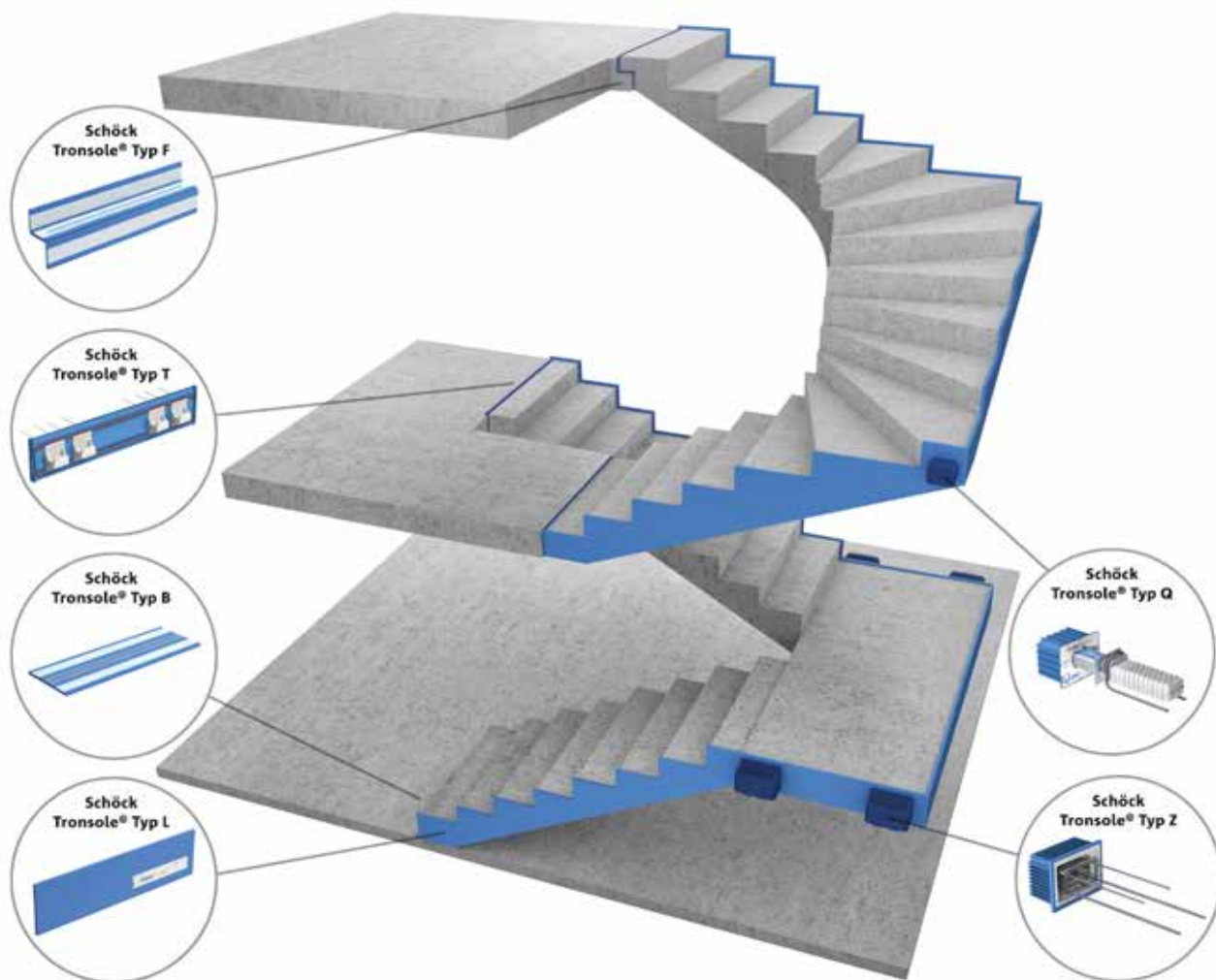

Ob Treppenlauf oder Podest: Wer den Trittschall in den Griff bekommen möchte, muss alle Komponenten und Anschlüsse im Treppenhaus berücksichtigen. Am einfachsten und sichersten geht das mit einer ganzheitlichen Lösung – wie dem Trittschallschutzsystem Schöck Tronsole®. Die genau aufeinander abgestimmten Varianten der Schöck Tronsole® sorgen für einen effektiven Trittschallschutz über alle Gewerke hinweg, sowohl bei geraden als auch bei gewendelten Treppen. Achten Sie einfach auf die blaue Linie.

DER HÖHENVERSTELLBARE SCHALLSCHUTZ

Ohne Kran unter Last verstellbar

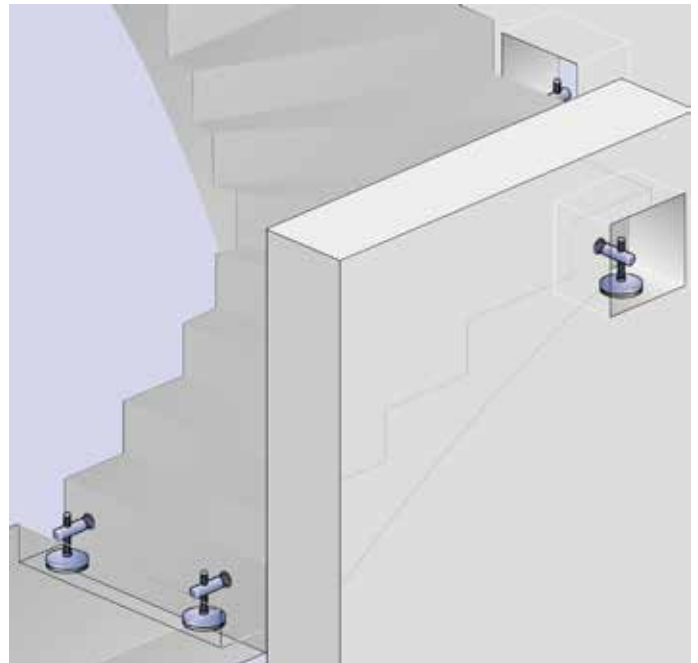
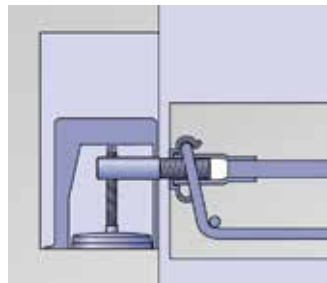
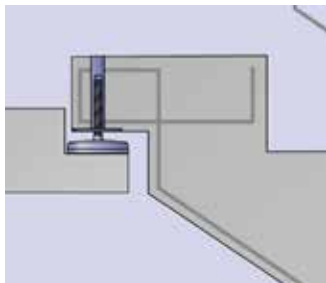
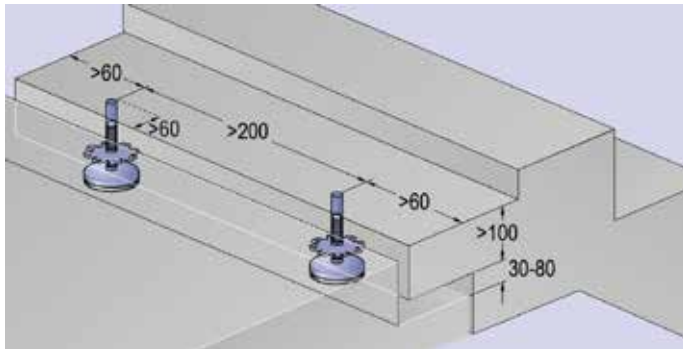

TREPPENAUFLAGER MIT PATENTIERTEN HÖHENVERSTELLBAREN GEWINDESTÜTZEN

Die verstellbaren Mauthe-Gewindestützen als Treppenaufleger (nicht schallschutzgeprüft) werden bei gewendelten Treppen serienmäßig und bei geraden Treppen auf Wunsch werkseitig eingebaut.

Vorteil des Mauthe-Auflagersystems:

- Gewindestützen können genau auf das Deckenaufleger eingestellt werden
- Treppe liegt auf allen Auflagerpunkten kontrolliert auf
- Höhendifferenzen am Deckenaufleger können ausgeglichen werden
- Arbeitsintensive Unterstützung der Treppe entfällt

Für einen Aufpreis kann auch das schallschutzgeprüfte Auflager PFEIFER-VARIO-SONIC eingebaut werden.



Sandgestrahlt



Abgesäuert



Sandgestrahlter Streifen im Auftritt



Gestockter Streifen im Auftritt



Kantenschutzprofil aus Edelstahl



Kantenschutzprofil aus Kunststoff



Eingebaute Spotlights

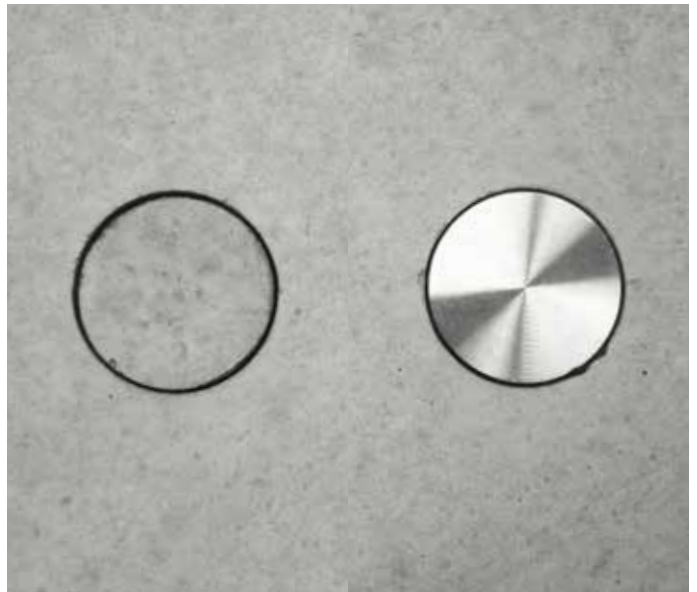

Abdeckstopfen aus Beton (links) und Edelstahl (rechts)

MASSE FÜR NUTZBARE TREPPENLAUFBREITE, -STEIFUNG, -AUFTRITT, STEIGUNGSVERHÄLTNISS

Tabelle für Mindestmaße für nutzbare Treppenlaufbreite, -auftritt und -steigung

Gebäude im Allgemeinen						Wohngebäude mit max. 2 Wohnungen Treppen innerhalb von Wohnungen					
Treppenart	nutzbare Laufbreite	Steigung s		Auftritt a		Treppenart	nutzbare Laufbreite	Steigung s		Auftritt a	
		min	max	min	max			min	max	min	max
Einheiten	cm	cm		cm		Einheiten	cm	cm		cm	
baurechtlich notwendige Treppe	100	14	19	26	37	baurechtlich notwendige Treppe	80	14	20	23	37
baurechtlich nicht notwendige Treppe	50	14	21	21	37	baurechtlich nicht notwendige Treppe	50	14	21	21	37

STEIFUNGSVERHÄLTNISS

Das Steigungsverhältnis kann mit Hilfe der Schrittmaßregel $2s + a = 59$ bis 65 cm

s = Steigungshöhe [cm], a = Auftrittsweite [cm], mittlere Schrittweite geplant werden.

Als Regel für die bequeme Begehbarkeit gilt $a - s = 12$ cm, als Regel für die sichere Begehbarkeit $a + s = 46$ cm.

Alle drei Regeln werden vom idealen Steigungsverhältnis 17/29 (s/a) erfüllt.

AUFTRITT

Der Auftritt wird gemessen von der Vorderkante einer Stufe bis zur Vorderkante einer nachfolgenden Stufe, bis zu einer Tiefe des Stufenkantenprofils von 8 mm.

Ist dieses Profil größer ausgeführt, dann wird der Auftritt nach der Profiltiefe gemessen.

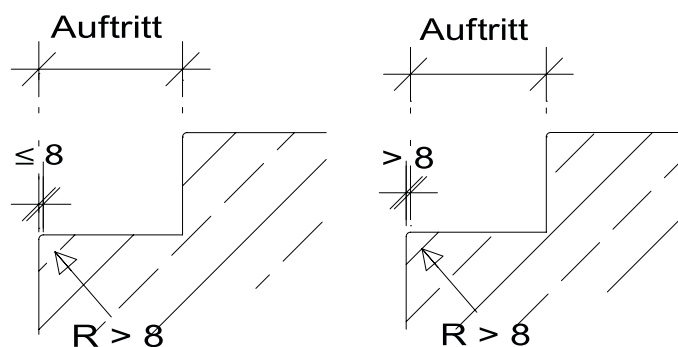

STEIFUNG

Das Maß wird lotrecht von der Vorderkante der Trittfläche einer Stufe zur Vorderkante der Trittfläche der folgenden Stufe im Gehbereich gemessen.

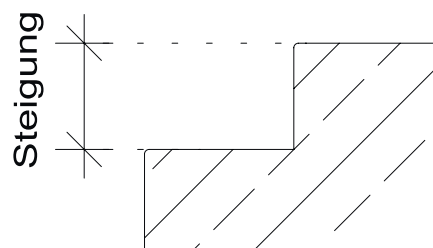

GEHBEREICH – LAUFLINIE

Die Radien des Gehbereichs entsprechen dem Abstandmaß des Gehbereichs zum Handlauf bei dem Treppenlauf mit kleinster nutzbarer Laufbreite.

Die Lauflinie muss im Gehbereich liegen. Sie darf dort frei angeordnet werden, muss aber stetig sein und darf keine Knickpunkte aufweisen.

Die Radien der Lauflinie entsprechen mindestens dem kleinsten Radius des Gehbereichs.

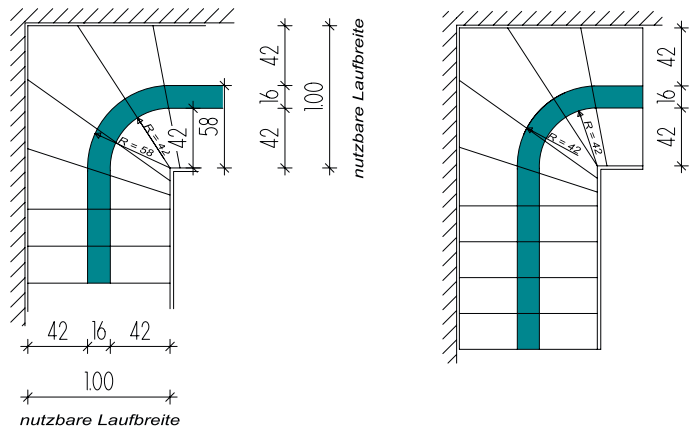

GEWENDELTE STUFEN

Im geraden Teil eines gewendelten Treppenlaufes dürfen höchstens bis zu einer Länge von 3,5 Aufritten gewendelte Stufen angeordnet werden. Spätestens dann muss eine gerade Stufe angeordnet werden.

WICHTIGE PLANUNGSHILFEN

- Lichte Durchgangshöhe mind. 200 cm
- Zwischenpodest nach 18 Stufen
- Podesttiefe = mind. nutzbare Treppenlaufbreite
- Maximaler Wandabstand 6 cm
- Geländerhöhe mind. 90 cm, gemessen über Stufenoberkante
- Wendelstufen an schmalster Stelle 10 cm, 15 cm von äußerer Begrenzung *

* gilt nicht bei Wohngebäuden mit mehr als zwei Wohnungen

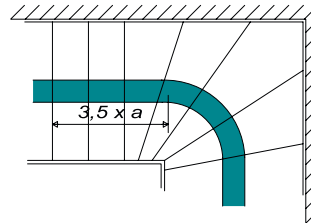

BEISPIELE FÜR BETONFERTIGTEIL-TREPPEN



1 Falwerkstreppe in rotem Sichtbeton, Objekt: Creaplan Metzler GmbH Blaichach

2 Objekt Foyer C+C Blaichach; Architekturbüro Creaplan Metzler, Blaichach

3 Objekt Pro Casa Baubetreuung, Eberhardzell

4 Objekt Firma Rehm Blaubeuren; Architekturbüro Schmidt

5 Wir packen jede Menge Sicherheit in unsere Treppen!



BEISPIELE FÜR BETONFERTIGTEIL-TREPPEN



1 Geradläufige Sichtbetontreppe in zementgrau,
Objekt: Turn- und Festhalle Aitrach

2 Geradläufige Sichtbetontreppe in roter Einfärbung,
Objekt: Wohnanlage Sirnach CH

3 Elegante Wendeltreppe in Sonderanfertigung mit bauseitigem Granitbelag,
Objekt: Frankenhauser Bauen + Wohnen, Biberach

4 + 4a Repräsentative Sondertreppenanlage in Elypsenform, frei gespannt,
Objekt: Verwaltungsgebäude ACD Achstetten, Statik: Holzmann & Ostertag,
Günzburg

5 Gerade Treppe „Faltwerk“ mit Edelholzbelag, Objekt: Pro Casa Eberhardzell







Betonfertigteil-Balkone

Balkone und Loggien von Mauthe	34
Balkone in Rechteckform	36
Balkone in Vieleckform	37
Balkone in viertel- und halbrunder Form	38
Balkone mit angeformter Brüstung (monolithisch)	39
Balkonbrüstungen gesondert – auch über Eck	40
Sanierungsbalkone am Gebäudebestand	41
Anbauvarianten	42

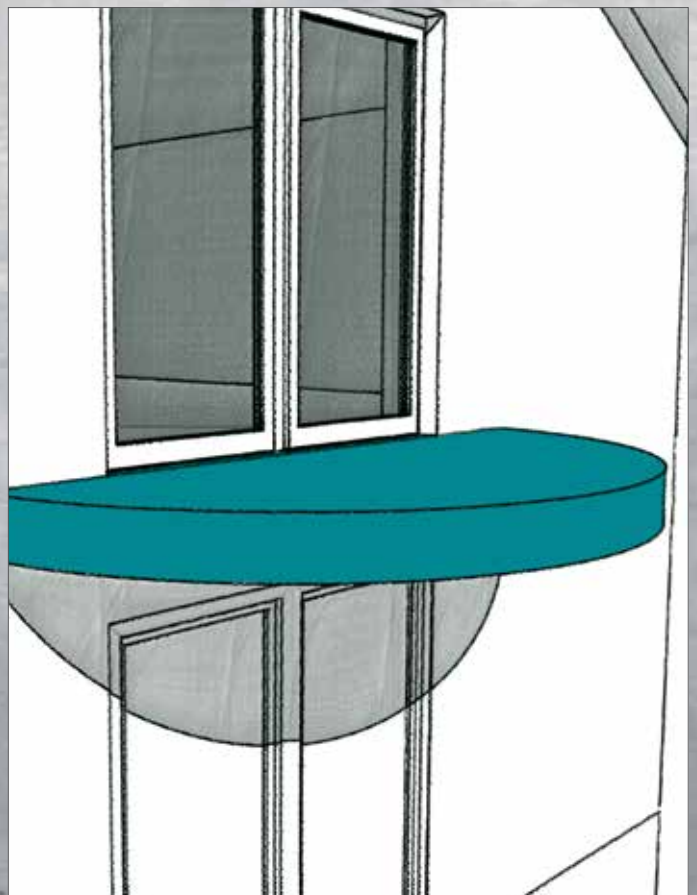

BALKONE UND LOGGIEN VON MAUTHE – BESTE AUSSICHT GARANTIERT

Balkone setzen architektonische Akzente und schaffen Emotionen – sowohl für den Betrachter als auch den Bewohner. Denn immer mehr werden Balkone zu Freizeitoasen, in denen sich die Individualität des Bewohners ausdrückt. Gerade in Beton sind dabei Form, Größe und Farbe des Balkons wenige Grenzen gesetzt, selbst an Bestandsgebäuden ist eine nachträgliche Erstellung von Balkonanlagen unter bestimmten Voraussetzungen möglich. Fragen Sie unsere Experten, welche Möglichkeiten sich mit Balkonen von Mauthe für Ihr Objekt eröffnen!

Das zeichnet Balkone von Mauthe aus

- Formen und Farben nach Vorgabe des Bauherrn / Architekten
- Balkonablauf und Trockenrinnen zum Anschluss an die Dachentwässerung
- Aufkantungen
- Einbauteile für Nachfolgewerke
- Vorrichtungen zur Befestigung von Geländern oder Brüstungen
- Isolierkorb zur Vermeidung von Wärmebrücken an Gebäuden
- Barrierefreie Übergänge zum Innenraum
- Spezielle Oberflächen für belagfreie Balkone





BALKONE IN RECHTECKFORM

RECHTECKFORM

Der klassische viereckige Balkon fügt sich optisch sehr gut in jede Fassade ein. Durch seine herkömmliche Form wirkt er schlicht und geradlinig und ist dennoch geräumig.

Objekt:

Frankenhauser Bauen & Wohnen, Biberach. Großzügige Balkone in Rechteckform, mit umlaufender Aufkantung, Gefälleausbildung und Ablauf (System Loro).



Objekt: Siedlungsbau Schwaben, Kaufbeuren



Objekt: Architekten F64, Kempten / Allgäu



BALKONE IN VIELECKFORM

VIELECKFORM

Verschiedene Ausführungen in z.B. vier-, fünf- oder sechseckiger Form bieten Ihnen große gestalterische Spielräume. Ob zeitlos, modern, elegant oder großzügig – wir ermöglichen Ihnen die individuelle Umsetzung Ihrer Wünsche.

Objekt:
Suite Hotel Villa Ludwig, Füssen; Architekturbüro Dr. Ing. Beck Füssen



BALKONE IN VIERTEL- UND HALBRUNDER FORM

VIERTEL- UND HALBRUNDE FORM

Halbrundförmige Balkone wirken optisch leicht und unaufdringlich.

Bei Hausnischen und Ecken eignen sich viertelrunde Balkone sehr gut für eine optimale Raumausnutzung.

Gezeichnete Objekte zur Anschauung

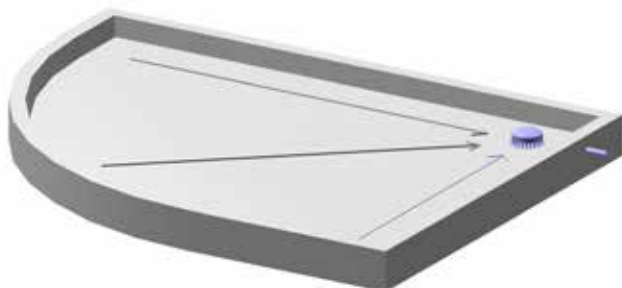

BALKONE MIT ANGEFORMTER BRÜSTUNG (monolithisch)

ANGEFORMTE BRÜSTUNG

Balkone mit Brüstungen aus einem Stück prägen das individuelle Aussehen, vor allem von modernen Bauten. Das einheitliche Erscheinungsbild wirkt eindrucksvoll und dennoch schlicht und geradlinig.

Objekt:
Objekt Wohnanlage Lenzfried; Architekturbüro Steinhauser Ottobeuren;
mit Stahlstützen

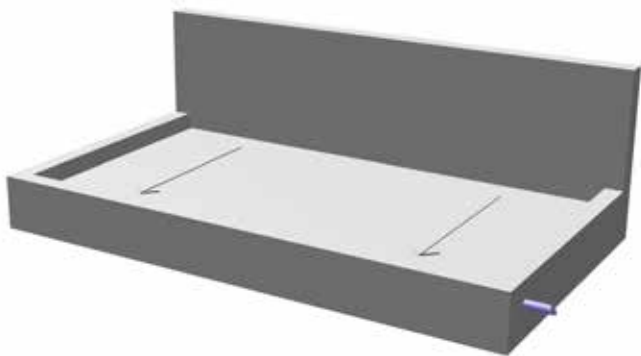

Balkone mit angeformter Brüstung am Lagerplatz abgestapelt

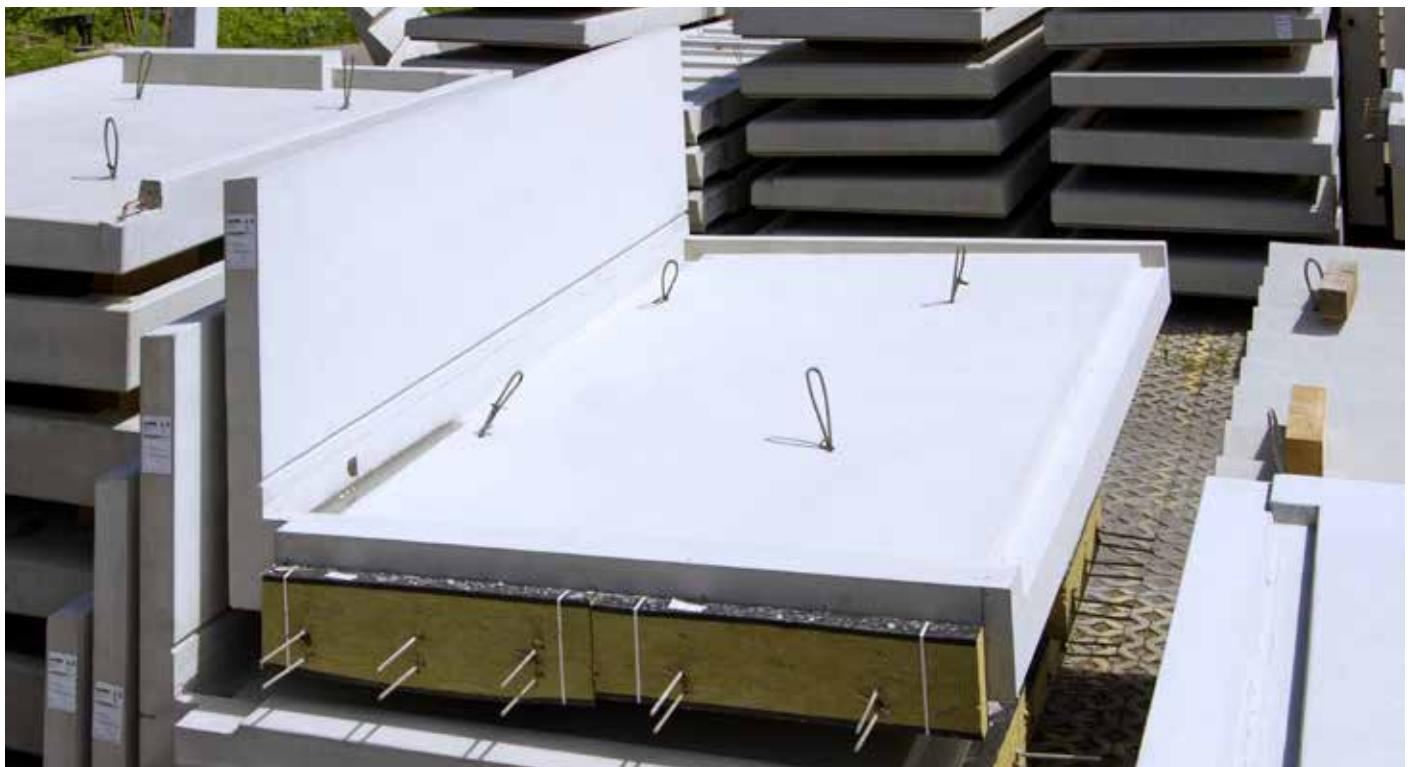

BALKONBRÜSTUNGEN GESONDERT – auch über Eck

GESONDERTE BRÜSTUNG

Die Brüstung verleiht dem Balkon seinen Charakter.

Wir schaffen mit unseren Betonbrüstungen modernes Design und imposante Optik.

Objekt:

Vorgesetzte Balkonfertigteile, Objekt: Frankenhauser, Bauen + Wohnen, Biberach

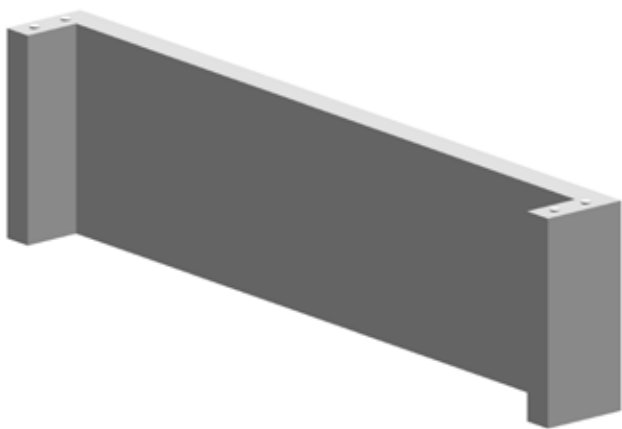

Objekt:

Moderne, auskragende Fertigteil-Balkonanlage mit Fertigteil- bzw. Stahlstützen im Verbundsystem, sowie großzügige Eckbalkone

Objekt:

Frankenhauser „Bauen und Wohnen“, Biberach



SANIERUNGSBALKONE AM GEBÄUDEBESTAND

SANIERUNG

Anbaubalkone bieten zusätzliche Raumgewinnung und können nachträglich in bestehende Anlagen integriert werden. Mauthe bietet Ihnen maßgeschneiderte Betonfertigteil-Balkone für Einzel- und Gesamtlösungen.

Objekt:
Fertigbalkone, Sanierungsobjekt: Bugginger Straße, Freiburg

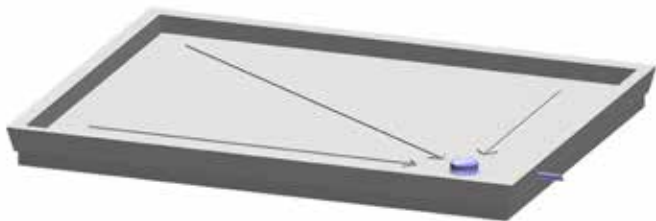

Objekt:
Nachträglich montierte Betonfertigteilbalkone am Sanierungsobjekt Prinzregentenstraße München.
Balkon in Rechteckform mit umlaufender Aufkantung und Gefälle; eingebauter Balkonablauf (System Loro), mit konischer Gesimsausbildung und passend zum Charakter des Gebäudes.



BALKON MIT 2 STÜTZEN ODER 4 STÜTZEN

Balkonplatte wird zum Baukörper auf der Außenwand und auf 2 Stützen aufgelegt. Bei 4 Stützen Balkonplatte freitragend möglich. Zwischen Balkon und Baukörper wird eine Dämmplatte eingelegt.

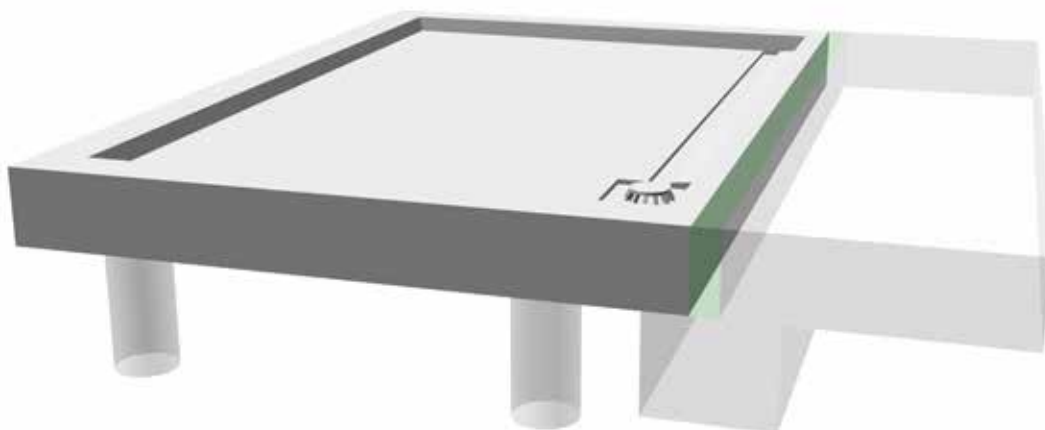

BALKON MIT SCHÖCK ISOKORB

Balkonplatte freitragend wird über Schöck Isokorb in die Decke verankert.

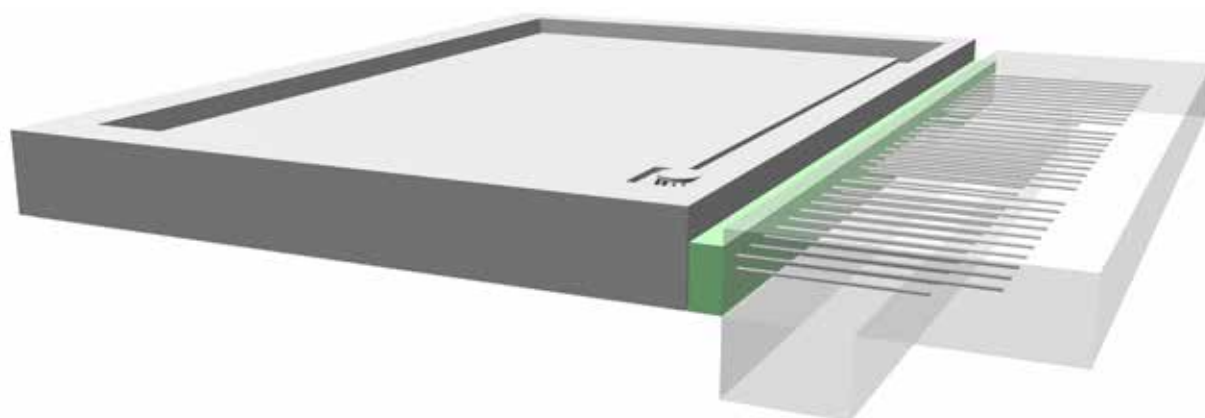

BALKON MIT ISOKORB FÜR NACHTRÄGLICHE MONTAGE

Nachträgliche Balkonmontage mit Schöck Isokorb, welcher in die Aussparung des Deckenelements eingeschoben und verfüllt wird. Bis ca. 2,00 m Auskragung möglich.

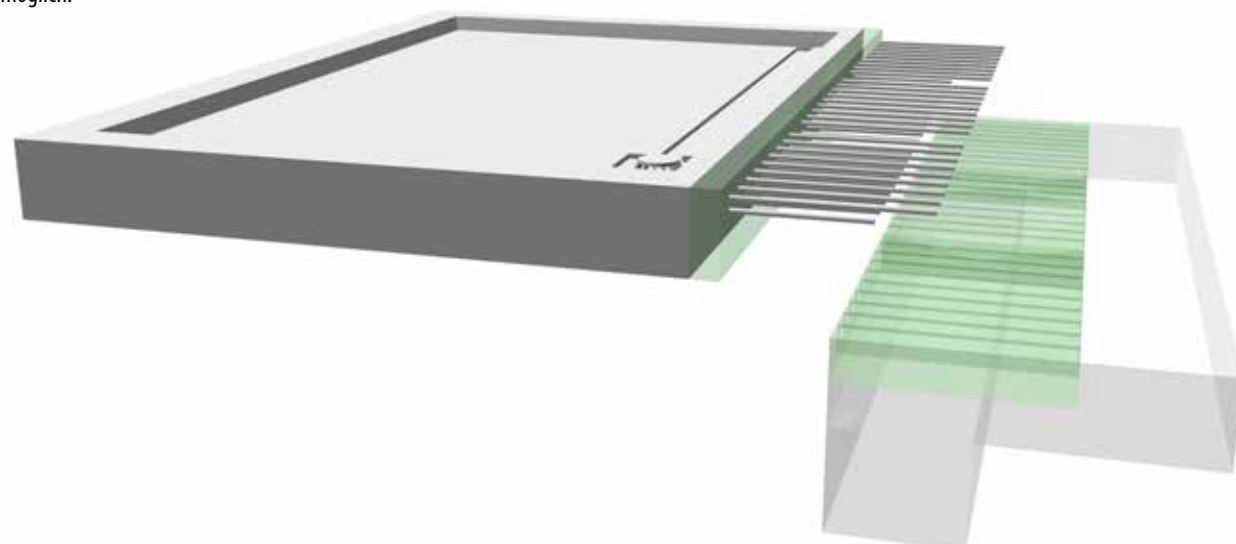



BRUNNEN

Individualanfertigung

Individuelle Anfertigungen von Mauthe	46
Eingangskonzepte	48
Logo- & Kommunikationsstelen	49
Brunnen	50
Sakrale Objekte	52
Öffentliche Projekte	53



INDIVIDUELLE ANFERTIGUNGEN VON MAUTHE – DER PHANTASIE SIND KEINE GRENZEN GESETZT

Die nahezu unendliche Formbarkeit von Beton ist für Architekten und zunehmend auch für Künstler eine reizvolle Herausforderung. Heute stehen zudem Zemente und Compounds zur Verfügung, die die Herstellung feinsten Betone in einer großen Farbpalette ermöglichen. Von der repräsentativen Eingangsanlage über funktionelle Rampen für Fahrräder oder Rollstühle bis hin zu außergewöhnlichen Skulpturen: Beton von Mauthe ist Vielfalt.

Kontaktieren Sie unsere Mitarbeiter, die sich darauf freuen, Ihre Ideen gemeinsam mit Ihnen wahr werden zu lassen!

Das zeichnet Sonderanfertigungen von Mauthe aus

- Von Ihrer Skizze zum fertigen Produkt
- Maßgeschneiderte Eingangskonzepte
- Integration von Beleuchtungstechnik
- Einbau von modernen Kommunikationslösungen
- Integration von Briefkastenanlagen sowie von Abfallbehältern
- Überdachungen
- Sitzbänke
- Fahrrad- oder Rollstuhlrampen
- Skulpturen nach Entwurf des Künstlers
- Sichtbeton, grau oder in den zahlreichen Mauthe-Farben
- Kombination mit Glas, Edelstahl oder Holz möglich





EINGANGSKONZEPTE

- 1 L-Förmiges Eingangsportal aus rot eingefärbtem Sichtbeton, eingebauter Briefkastenanlage und Deckenbeleuchtung, Objekt: Pfarrheim Oberstaufen, Planer: F 64 Architekten, Kempten
- 2 Eingangsanlage am Staatl. Vermessungsamt Memmingen, Ausführung aus Sichtbeton anthrazit eingefärbt mit integrierter Deckenbeleuchtung. Planer: F 64 Architekten, Kempten
- 3 Überdachter Eingang aus Sichtbeton, mit Elektroinstallation und Wärmedämmung Objekt: Bauer Friedrichshafen. Planer: Architekten Hildebrand + Schwarz



1 Mauthe-Logosteile mit LED-Hinterleuchtung (Farbspielwechsel)



2 Entwurfszeichnung Architekt

2

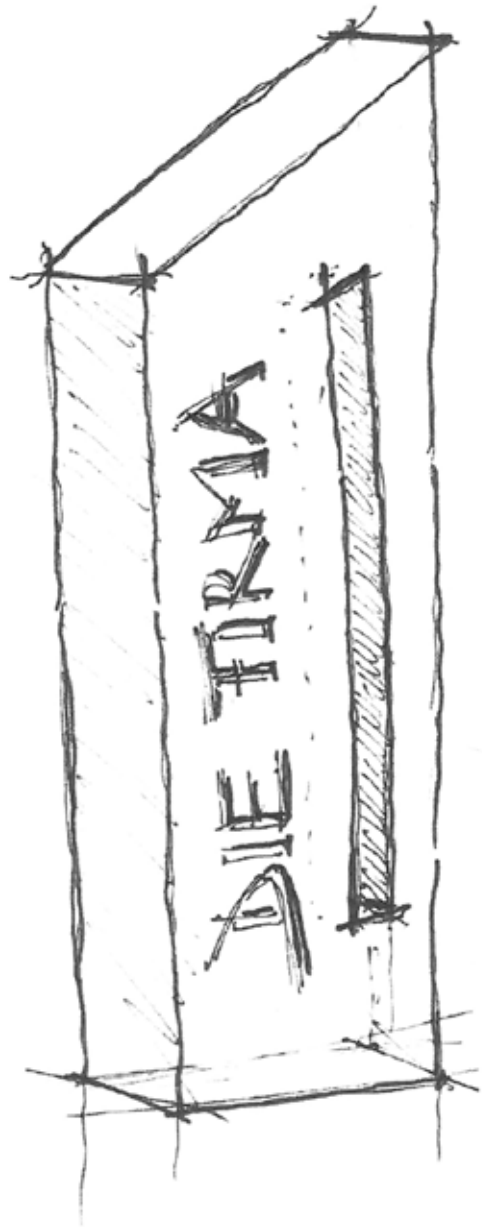

WERBESTELE MIT
BELEUCHTUNGS VARIANTE

BRUNNEN

- 1 Betonquader, sandgestrahlt; Brunnenanlage am Weinmarkt in Memmingen
- 2 Fischerbrunnen aus Sichtbeton, nach historischem Vorbild gefertigt, Objekt: Stadt Memmingen, Schrankenplatz



3 / 4 Entwurfszeichnung Architekt / moderner Brunnen am Seniorenzentrum Aitrach, ausgeführt aus Sichtbeton, Oberfläche abgesäuert

5 Brunnen aus Sichtbeton weiß, nach historischem Vorbild gefertigt, Stiftsanlage Stams / Tirol

3

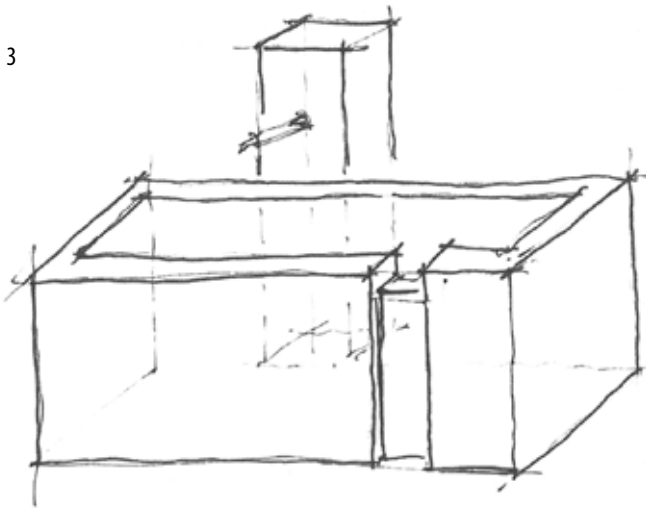

5



4



SAKRALE OBJEKTE

- 1 Altaranlage aus anthrazitfarbenem Sichtbeton mit Rednerpult und seitlichem Substanzträger, Objekt: Christengemeinde Wangen/Allgäu
- 2 Urnenwand aus grauem Sichtbeton, Objekt: Waldfriedhof Memmingen
- 3 Christus-Skulptur nach Entwurf des Künstlers Hubert Kaltenmark. Ausführung in Feinbeton weiß. Vom Künstler nachträglich in Fototechnik gestaltet. Objekt: Christengemeinde Wangen/Allgäu



ÖFFENTLICHE PROJEKTE

- 1 Skulptur Alpha und Omega aus weißem Sichtbeton,
Objekt: Linzgau Park Pfullendorf
- 2 Moderne Sitzbank aus anthrazitfarbenem Sichtbeton,
Objekt: BAU 2015 München
- 3 Betonskulpturen „Illerflößer“ nach Künstlerentwurf
Objekt: Kreisverkehr Aitrach-Ferthofen



1. GRUNDLAGEN DER AUFTRAGSBEARBEITUNG

a) Technische Beratungen sind nicht Gegenstand des Liefervertrages; sie sind nur verbindlich, soweit sie schriftlich erfolgen. Sie entheben den Kunden nicht von der Verpflichtung einer sach- und fachgemäßen Verarbeitung unserer Produkte.

b) Für die Herstellung von Stahlbetonfertigteilen sind vom Auftraggeber verbindliche, statisch geprüfte Werks-, Schal- und Bewehrungspläne kostenfrei zur Verfügung zu stellen.

c) Die genaue Beschreibung und Vermaßung von Einbauteilen sowie Aussparungen werden vorausgesetzt. Bei Unvollständigkeit oder Bedarf wird die werksseitige Erstellung von Planunterlagen und/oder statischen Berechnungen nach tatsächlichem Aufwand in Rechnung gestellt. Wir akzeptieren in diesem Fall eine einmalige Änderung der Pläne – infolge Konstruktionsänderung ohne zusätzlichen Aufpreis. Darüber hinaus berechnen wir die anfallenden Kosten.

Die Schal- und Bewehrungspläne werden vor Fertigungsbeginn dem Auftraggeber zur Prüfung und Freigabe vorgelegt.

Bitte beachten Sie, dass der Auftrag erst nach schriftlicher Freigabe in die Produktion gegeben werden kann.

2. TECHNISCHE AUSFÜHRUNG DER STAHLBETONFERTIGTEILE

a) Die Herstellung der beauftragten Fertigteile erfolgt gemäß der in der Auftragsbestätigung beschriebenen Positionen gemäß der derzeit gültigen DIN-Vorschriften DIN EN 13670, DIN 1045 – 3, DIN 18065, DIN 18202 und 18203 Teil 1 – unter Berücksichtigung der Maßtoleranzen im Hochbau. Für unsere Fertigteile werden die Betongüten C 30/37, C30/37 + LP und C 35/45 – bzw. je nach Vereinbarung – verwendet.

Die Herstellung erfolgt in Holz- bzw. Stahlschalungen, in schalungsglatte Ausführung bzw. nach Beauftragung. Die Einfüllseite wird geschleibt bzw. fein von Hand geglättet oder gepinselt ausgeführt. Die Einfüllseiten unterscheiden sich grundsätzlich in Struktur und Farbgebung von den schalungsglatte Seiten. Fehlstellen werden werksseitig durch Anspachteln mit Betonspachtel und anschließend Schleifen korrigiert. Die dadurch möglichen Farb- bzw. Strukturunterschiede stellen keine Beeinträchtigung des Fertigteils dar und berechtigen nicht zur Reklamation bzw. zu Preisabstrichen.

Ist ein bauseitiger Anstrich vorgesehen, bleiben die sichtbaren Flächen unbehandelt. Eventuelle Fehlstellen sind daher bauseitig mit einer ganzflächigen Feinspachtelung zu versehen. Das Verschließen von Versetzankeröffnungen erfolgt generell bauseitig bzw. über an uns beauftragte Verschlusssysteme.

Die Bewehrung der Stahlbetonfertigteile erfolgt entsprechend der statischen Erfordernisse. Es wird ausschließlich Baustahl gemäß der deutschen Vorschrift 500/550 S + M verwendet.

Die eingebaute Bewehrung wird gemäß Auftragsbestätigung nach Aufmaß und Einheitspreis abgerechnet.

b) Die Verwendung natürlicher Zuschlagsstoffe kann zu Schwankungen der Beschaffenheit unserer Produkte führen, wie z.B. Ausblühungen, Farbschwankun-

gen, Grate, Poren, Lunker oder Oberflächenrisse. Abweichungen, Veränderungen oder Toleranzen stellen – von Falschliefungen abgesehen – keine Abweichungen von der vereinbarten oder üblichen Beschaffenheit dar, soweit sie die DIN-Normen erfüllen.

Muster gelten daher als unverbindliche Ansichtsstücke. Geringfügige Abweichungen davon berechtigen nicht zu Beanstandungen.

Mängelansprüche bestehen nicht, wenn die gelieferte Sache sich für die nach dem Vertrag vorausgesetzte bzw. gewöhnliche Verwendung eignen und eine Beschaffenheit aufweisen, die bei Sachen dergleichen Art üblich sind und die der Käufer nach Art der Sache erwarten kann.

3. EINBAUTEILE

Einbauteile, wie z. B. Isokörbe, Halfenschienen, Ankerplatten, Tropfprofile, Leerrohre etc., werden entsprechend der Beauftragung positioniert und in Rechnung gestellt. In unsere Fertigteile werden nur zugelassene Lastaufnahmemittel (z.B. System Pfeifer, Schöck) eingebaut. Die genaue Festlegung erfolgt nach Ermessen des Herstellers (Mauthe).

4. VERSETZHILFEN

Als Versetzhilfen stellen wir Seilschlaufen oder Gehänge gegen Gebühr zur Verfügung. Die Rückgabe hat frachtfrei zu erfolgen. Die Rücknahmegutschrift erfolgt in Höhe des im Angebot ausgewiesenen Rücknahmewertes.

5. AUFTRAGSABÄNDERUNGEN, ABNAHME- & ZAHLUNGSVERZUG

Erfolgt durch den Auftraggeber nach ordnungsgemäßer Freigabe eine Planänderung, die einen Produktionsstopp zur Folge hat, kommt der Auftraggeber für die dadurch entstandenen Kosten auf. Kommt keine einvernehmliche Regelung zustande, sind wir zu einem Lieferstopp berechtigt.

Werden (nach frei gegebenem Plan) bereits produzierte Fertigteile nachträglich storniert bzw. vom Auftraggeber nicht abgenommen, werden diese zum vereinbarten Preis – abzüglich Frachtkosten – gegebenenfalls zuzüglich Entsorgungskosten in Rechnung gestellt. Dies gilt unabhängig davon, ob Planungsfehler, Einstellung des Baus, Zahlungsunfähigkeit oder sonstige Gründe eintreten. Eine Berechnung der Frachtkosten erfolgt dann, wenn die Ware bereits an die Baustelle zugestellt wurde.

Für plangemäß hergestellte Fertigteile, die nicht zum vereinbarten Liefertermin abgenommen werden (= Abnahmeverzug), sind wir berechtigt, diese nach einer Frist von 8 Wochen ab Produktion (unter Abzug eventuell eingerechneter Frachtkosten) in Rechnung zu stellen.

Sollte der Auftraggeber während eines laufenden Auftrags in Zahlungsverzug kommen – bzw. Rechnungen ganz oder teilweise ohne vorhergehende Absprache mit uns nicht begleichen – behalten wir uns eine Produktions- bzw. Lieferunterbrechung vor. Daraus entstandene Kosten – auf beiden Seiten – gehen zu Lasten des Auftraggebers.

6. LIEFERUNG

Erfüllungsort für die Lieferung ist das Betonwerk, Auslieferungslager oder das in unserem Auftrag tätige Unternehmen, es sei denn, es ist etwas anderes vereinbart. Jede Lieferung erfolgt auf Rechnung und Gefahr des Kunden. Die Art der Versendung bleibt uns vorbehalten, soweit keine bestimmte Versandart vereinbart ist.

Wir behalten uns vor, Aufträge in Teillieferungen auszuführen, falls nicht etwas anderes vereinbart ist. Nicht erhebliche Beanstandungen von Teillieferungen entbinden nicht von der Verpflichtung, die Restmenge der bestellten Ware vertragsgemäß abzunehmen.

Bei vereinbarungsgemäßer Lieferung an die Baustelle werden geeignete Anfahrwege und unverzügliche Entladung durch den Abnehmer vorausgesetzt; andernfalls haftet er für entstandene Schäden und zusätzliche Aufwendungen.

7. FRACHTBEDINGUNGEN / MÄNGELRÜGEN

Die Anlieferung der Betonfertigteile erfolgt gemäß Auftragsbestätigung bzw. nach Vereinbarung, frei Bau ohne Abladen. Im Frei-Bau-Preis ist unsererseits ein Zeitfenster für Ablade- bzw. Wartezeit von maximal 1 Stunde pro Lieferung eingerechnet. Darüber hinausgehende Aufenthaltszeiten werden gemäß Aufwand an den Auftraggeber verrechnet.

Die Lieferung gilt mit Ankunft des Lieferfahrzeugs an der Baustelle als abgeschlossen. Der mit der Lieferung übergebene Lieferschein muss dem Spediteur vom Übernehmer der Fertigteile unterschrieben ausgehändigt werden.

Sichtbare Mängel oder Beschädigungen sind vor dem Entladen auf dem Lieferschein unter Angabe der FT-Position vom verantwortlichen Entlader (= Erfüllungsgehilfen des Auftraggebers) schriftlich zu vermerken – idealerweise zusätzlich per Foto festzuhalten.

Vor der Weiterverarbeitung sind die Fertigteile hinsichtlich Maßhaltigkeit und Ausführung erneut zu überprüfen. **Nach dem Einbau angezeigte Mängel unterliegen nicht der Anerkennungspflicht des Herstellers.**

8. PREISBINDUNG UND ZAHLUNGSZIEL

An unsere Angebotspreise halten wir uns für den Zeitraum von 3 Monaten nach Angebotsdatum gebunden.

Unsere Rechnungen sind innerhalb von spätestens 30 Tagen nach Rechnungsdatum und Lieferung* – zuzüglich der geltenden Umsatzsteuer – rein netto und ohne Abzug zur Zahlung fällig. Eine beschleunigte Zahlung (Skontierung) kann grundsätzlich vereinbart werden. * oder bei Abnahmeverzug

9. ABÄNDERUNG EINZELNER PASSAGEN

Werden einzelne Passagen anders vereinbart, so gelten die übrigen uneingeschränkt weiter. Im übrigen verweisen wir auf die Gültigkeit unserer „Allgemeinen Geschäftsbedingungen“, die auf unserer Website einzusehen sind.



INTELLIGENTES AUS BETON

Sprechen Sie persönlich mit uns:
+49 (0) 75 65 / 507 - 13

mauthe
INTELLIGENTES AUS BETON

Hermann-Krum-Str. 13, 88319 Aitrach
T +49 (0) 75 65 / 5 07 - 0 • F +49 (0) 75 65 / 5 07 - 25
info@mauthe-beton.de, www.mauthe-beton.de